





> **BG 753 / BG 753 ASP**
Ponceuses à bande

Caractéristiques :

- Fabrication européenne
- Moteur à haut rendement Classe IE2
- Toile graphitée assurant un meilleur défilement de la bande
- Interrupteur à bobine à manque de tension

- Disjoncteur thermique
- Arrêt coup de poing à accrochage
- Carter de protection en tôle renforcée avec buses de captage des poussières Ø 100 mm à l'avant, Ø 80 mm à l'arrière
- Carter de bande prévu pour le travail à l'horizontale ou le travail en bout de bande
- Livrées avec socle

	 (mm)	Surface de travail (mm)	Puissance moteur (kW)	 3	Vitesse de rotation (tr/min)	Vitesse de bande (m/s)	 (kg)	Dimensions a x b x c (mm)	Aspiration	
BG 753	2000 x 75	490 x 75	2,2	400 V tri	2800	30	65	1100 x 950 x 600	non inclus	20105028
BG 753 ASP*							83	1600 x 950 x 700	inclus	20105043

* : Livrée montée sur socle équipé de l'aspiration

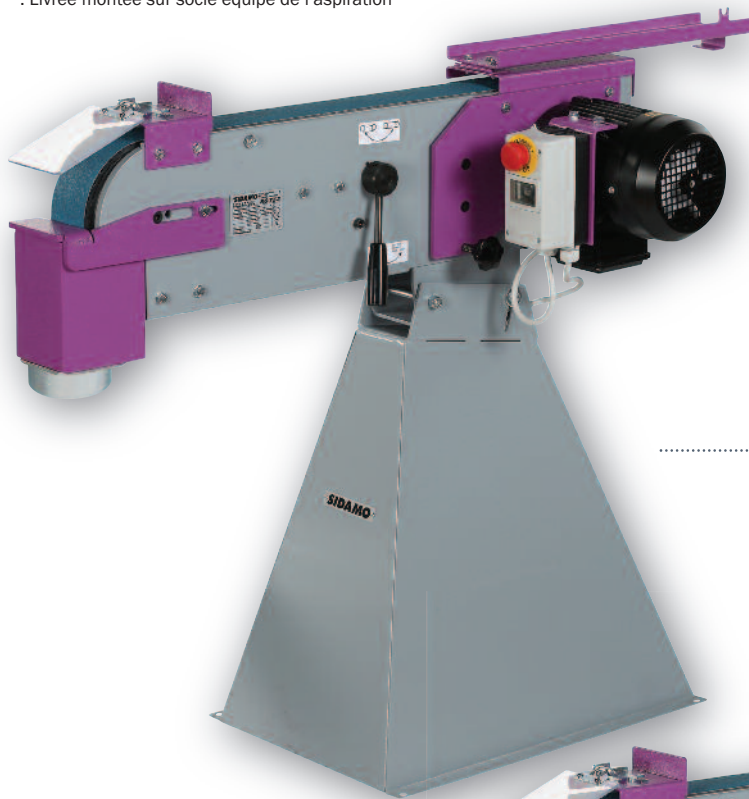
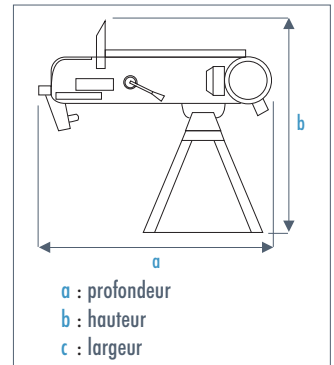

..... BG 753

BG 753 ASP



✓ **Conseils d'utilisation :**

Par mesure de sécurité, condamner l'accès au poste de travail non utilisé par les carters de protection prévus à cet effet.

> **Accessoires et consommables**

> **Kit de grugeage pour BG 753 :**

	Ø des tubes (mm)	Angles de ponçage *	Bandes sans fin (mm)	
Pour BG 753 / BG 753 ASP	20 à 75	30° à 90°	2250 x 75	20105061

* en fonction du diamètre travaillé

Le kit de grugeage transforme la ponceuse BG 753 en grugeuse pour un ponçage précis de tubes et de profils.

Rouleaux de ponçage disponibles dans tous les diamètres courants : nous consulter.

Livré avec :

- Rouleau de ponçage Ø 40 mm
- Bande sans fin 2250 x 75 mm au zirconium grain 60

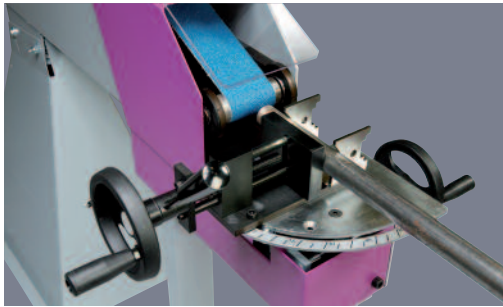

BG 753 : grugeage à 90° et 45°

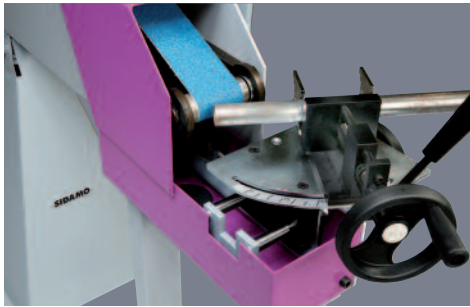

BG 753
équipée du kit de grugeage

> **Bandes sans fin :**

	Longueur x Largeur (mm)	Grain	Abrasif	
Pour BG 753 / BG 753 ASP	2000 x 75	40	Zirconium	10906036
		60		10906037
		80		10906038
		120		10906060

