





> **BG 1503 / BG 1503 ASP**
Ponceuses à bande

Caractéristiques :

- Fabrication européenne
- Moteur à haut rendement Classe IE2
- Toile graphitée assurant un meilleur défilement de la bande
- Interrupteur à bobine à manque de tension

- Disjoncteur thermique
- Arrêt coup de poing à accrochage
- Carter de protection en tôle renforcée avec buses de captage des poussières Ø 100 mm à l'avant, Ø 80 mm à l'arrière
- Carter de bande prévu pour le travail à l'horizontale ou le travail en bout de bande
- Livrées avec socle

	 (mm)	Surface de travail (mm)	Puissance moteur (kW)		Vitesse de rotation (tr/min)	Vitesse de bande (m/s)	 (kg)	Dimensions a x b x c (mm)	Aspiration	
BG 1503	2000 x 150	490 x 150	2,2	400 V tri	2800	30	85	1100 x 950 x 600	non inclus	20105029
BG 1503 ASP*							103	1600 x 950 x 700	inclus	20105044

* : Livrée montée sur socle équipé de l'aspiration

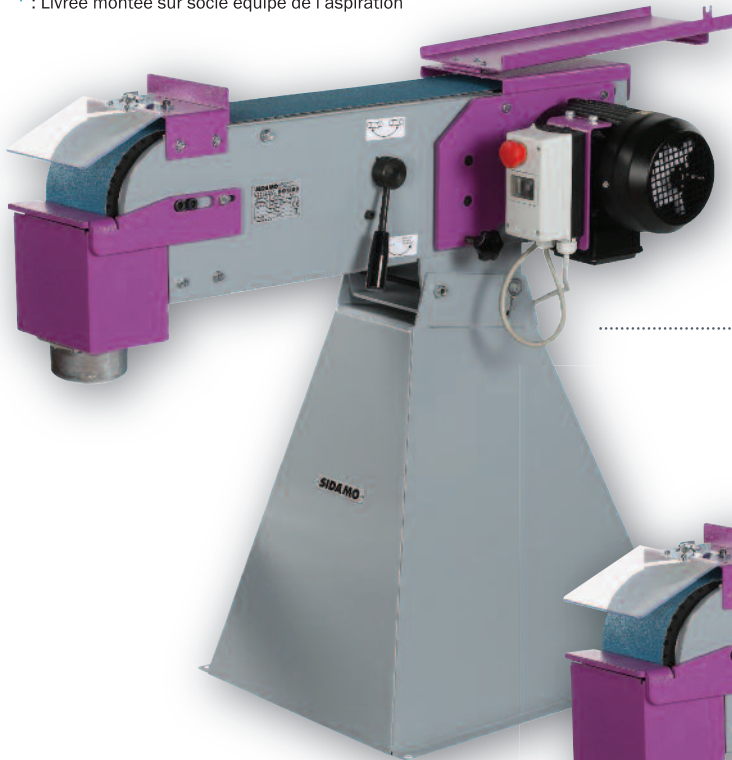

..... BG 1503



BG 1503 ASP

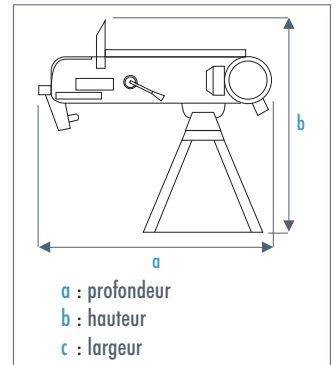

✓ **Conseils d'utilisation :**

Par mesure de sécurité, condamner l'accès au poste de travail non utilisé par les carters de protection prévus à cet effet.

> **Accessoires et consommables**

> **Bandes sans fin :**

	Longueur x Largeur (mm)	Grain	Abrasif	
Pour BG 1503 / BG 1503 ASP	2000 x 150	40	Zirconium	10906040
		60		10906041
		80		10906042
		120		10906061

