





> **363 S**

Ponceuse à bande combinée

Caractéristiques :

- Brosse fils acier laitonné Ø 250 mm, épaisseur 35 mm, alésage 32 mm
- Fabrication européenne
- Entraînement par rouleau caoutchouc anti-patinage
- Toile graphitée assurant un meilleur défilement de la bande
- Interrupteur à bobine à manque de tension
- Disjoncteur thermique

- Moteur bi-vitesses
- Arrêt coup de poing à accrochage
- Commande très basse tension 24 V
- Carters de protection en tôle renforcée équipés de buse de captage des poussières Ø 100 mm
- Carter de bande orientable de 0° à 90° pour le travail à l'horizontale ou à la verticale, et travail en bout de bande
- Tropicalisation à la demande
- Modification en 230 V triphasé à la demande
- Livrée montée sur socle

	 (mm)	Surface de travail (mm)	Puissance moteur (kW)		Vitesse de rotation (tr/min)	Vitesse de bande (m/s)	 (kg)	Dimensions a x b x c (mm)	Aspiration	
363 S	1500 x 120	445 x 120	1,27 / 1,7	400 V tri	1400 / 2800	15 / 30	100	800 x 1220 x 850	en option	20105052

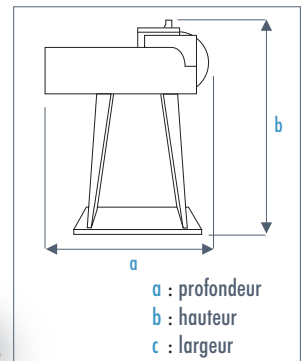



363 S



✓ **Conseils d'utilisation :**
Par mesure de sécurité, condamner l'accès au poste de travail non utilisé par les carters de protection prévus à cet effet.

> **Accessoires et consommables**

> **Aspiration :**

	Pour ponceuse	Puissance moteur (kW)		Vitesse (tr/min)	Débit d'air (m³/h)	Dépression (mm H2O)	Niveau sonore (db)	Hauteur x Largeur x Profondeur (mm)	 (kg)	
ASP 4	343 S / 363 S	0,35	400 V tri	2800	700	70	74	500 x 450 x 720	18	20105053



> **Bandes sans fin :**

	Longueur x Largeur (mm)	Grain	Abrasif	
Pour 343 S / 363 S	1500 x 120	40	Zirconium	10906048
		60		10906049
		80		10906044
		120		10906062

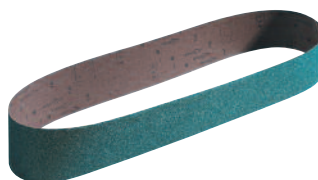

> **Brosse :**

	Ø x Épaisseur x Alésage (mm)	Fil	
Pour 363 S	250 x 35 x 32	Acier laitonné	10306014

